

P.348

Rampes LAZER LAMPS.

à partir de / from

262€



PÉRIPHÉRIQUES CARROSSERIE.

BODY PARTS

348 **ÉCLAIRAGE LED.**
LED LIGHTING

350 **PHARES ADDITIONNELS.**
ADDITIONAL LIGHTING

356 **PROTECTIONS - REMORQUAGE.**
PROTECTIONS - TOWING

358 **RÉTROVISEURS.**
REAR-VIEW MIRRORS

360 **ATTACHES CARROSSERIE.**
PANEL FASTENERS

363 **AÉRATIONS.**
AIR VENTS

364 **REFROIDISSEMENT.**
COOLING

ÉCLAIRAGE LED.

LAZER
HIGH PERFORMANCE LIGHTING

LED LIGHTING

RAMPES À LED

LED Light Bars

Rampes à LEDs.

LED Light Bars

 **Rampe 36 LEDs spéciale SSV !**



Made in England



Utilisée notamment sur les véhicules M-Sport en WRC, la marque LAZER LAMPS est devenue la référence mondiale en éclairage LED de compétition.

La qualité et la longévité des produits sont assurées grâce à des fonctionnalités telles que le dissipateur thermique, une lentille polycarbonate pratiquement incassable et une enceinte en aluminium avec membrane de respiration Gore-tex®.

Durée de vie des LEDs : 50 000 h.

Voltage : 9 – 32V.

ENG Used on the M-Sport vehicles in WRC, the LAZER LAMPS brand has become the world reference in competition LED lighting. Quality and durability of the products are insured with the following features: Advanced heatsink, polycarbonate lens and aluminium body with Gore-tex® breather membrane. LEDs lifetime: 50,000 h. Voltage: 9 - 32V.



1



2



3



4



5



6



7

Visuel	Gamme	Modèle	Nombre de LEDs	Puissance	Flux lumineux	Étanchéité	Dimensions (L) x (H) x (P)	Normes	Réf.	Tarif unitaire €
1	Linear	6 Elite	12	42W	4 050 lm	IP67	232 x 62 x 40 mm	ECE R112	E11LINEARELT6	264
2	ST Evolution	ST4	4	47W	4 136 lm	IP69K	220 x 103 x 73 mm	SAE / ECE R112	E11ST4EVO	262
3	Triple R Competition Elite 3	750	4	46W	4 510 lm	IP67	220 x 103 x 73 mm	ECE	E11ELT34	359
4	Linear	18 Elite	36	126W	12 150 lm	IP67	532 x 62 x 40 mm	ECE R112	E11LINEARELT18	598
5	ST Evolution	ST8	8	95W	8 272 lm	IP69K	304 x 68 x 64 mm	SAE / ECE R112	E11ST8EVO	439
6	Triple R Competition Elite 3	1000	8	92W	9 020 lm	IP67	400 x 103 x 73 mm	ECE	E11ELT38	552
7	Triple R Competition Elite 3	16	16	184W	18 040 lm	IP67	765 x 103 x 73 mm	ECE	E11RRR16E3	881
1 & 7	Pack Rallye Access : 1 Triple R Competition Elite 3 16 + 2 Linear 6 Elite + Equerres de fixation aluminium								PACK_RACCESS	1457
2 & 7	Pack Rallye Pro : 1 Triple R Competition Elite 3 16 + 2 ST4 Evolution + Fixations pro								PACK_RPRO	1910

Accessoires.

Accessories



1



3



2

Désignation	Visuel	Réf.	Tarif €
Kit de fixation Pro pour une rampe	1	E11FIXPRO	136
Kit de fixation Pro pour 2 rampes	2	E11FIXPRO2	165
Equerres de fixation aluminium (la paire)	3	E11117K	21
Kit connexion 1 lampe	-	E11822612VSW	47
Kit connexion 4 lampes	-	E11822712VSW	59

+ Respectent la réglementation FFSA du 28 Octobre 2015 !

Rampes à LEDs.



LED Light Bars

- | | |
|--|-------------|
| 1. Kit rampes à LEDs 180W
Réf. XPROVIRAGES..... | 239€ |
| 2. Rampe à LEDs 120W longue portée
Réf. XPROLP..... | 259€ |
| 3. Kit rampes à LEDs 180W
Réf. XPROKIT..... | 459€ |

La gamme X-PRO a été spécialement conçue et développée pour la compétition automobile.

Ces rampes sont étanches à la poussière et à l'eau, résistent aux chocs et aux vibrations, fonctionnent de -40°C à 85°C.

12 LEDs Longue portée (rampe longue portée) / 2 x 3 LEDs Vision large (phares de virages).
Puissance : 120W (rampe longue portée) / 2 x 30W (phares de virages).

Alimentation : 10V à 30V.

Puissance d'éclairage : 15 600 lumens (rampe longue portée) / 2 x 3 900 lumens (phares de virages).

Couleur : 6000k (lumière du jour).

Durée de vie : 50 000 heures.

Étanchéité : IP68.

Dimensions : (L) 602 x (H) 66 x (P) 104 mm (rampe longue portée) / (L) 197 x (H) 66 x (P) 104 mm (phares de virages).

Kits comprenant les rampes pré-cablées, les pattes de fixation, les vis de fixation pour les rampes et les vis de fixation pour les pattes.

ENG 12 LEDs Long range (driving lamps) / 2 x 3 LEDs Wide vision (corner lamps). Power: 120W (driving lamps) / 2 x 30W (cornering lights). Power supply: 10V to 30V. Lighting power: 15,600 lumens (driving lamps) / 2 x 3,900 lumens (corner lamps). Colour: 6000k (daylight). Service life: 50,000 hours. Waterproof: IP68. Dimensions: (L) 602 x (H) 66 x (D) 104 mm (driving lamps) / (L) 197 x (H) 66 x (D) 104 mm (corner lamps). Kits including pre-wired lamps, fixing brackets, fixing screws for lamps and fixing screws for brackets.



PHARES LED

LED Lamps

Luminator.

La gamme Luminator offre une forte puissance lumineuse. Avec un boîtier en métal et une conception haute qualité, elle résiste aux conditions les plus extrêmes !

ENG The Luminator products offer an important light power. With a metal cover and a high-quality conception, they resist against extreme conditions.

Luminator LED.

Réf. 622LPLUMINATOR..... **823€**

Projecteur à technologie 100% LED.

Réflecteur High-Boost, surface réfléchissante et LED haute performance offrent une répartition lumineuse homogène et un rendement optimal. Éclairage jusqu'à 620 m. Diamètre : 222 mm. Hauteur : 239 mm. Profondeur : 131 mm. Poids : 2,8 kg. ECE 50. Éclairage : Blanc froid.

ENG 100% LED technology. High-boost reflector, reflective surface and high-performance LED for homogenous distribution of light. Lighting up to 620 m. Diameter: 222 mm. Height: 239 mm. Depth: 131 mm. Weight: 2.8 kg. ECE 50. Colour of light: White.



Luminator Compact LED.

Réf. 622815011..... **586€**

Le Luminator dans sa version compacte !

Ce modèle résiste aux conditions extrêmes et aux passages à gué (jusqu'à 0,5 m de profondeur d'eau). Éclairage jusqu'à 580 m.

Diamètre : 170 mm. Hauteur : 187 mm. Profondeur : 120 mm. Poids : 2,1 kg. ECE 45. Éclairage : Blanc. Enjoliveur noir.

ENG The compact version of the Luminator. Resists to extreme conditions and fording site. Lighting up to 580 m. Diameter: 170 mm. Height: 187 mm. Depth: 120 mm. Weight: 2.1 kg. ECE 45. Colour of light: White. Black cover.



Luminator X LED.

Bague chromée
Réf. 1F0012206001..... **689€**

Bague noire
Réf. 1F0012206011..... **689€**

Le Luminator dans sa version mini ! Puissance lumineuse élevée et longue portée. Éclairage jusqu'à 600 m.

Diamètre : 130 mm. Hauteur : 130 mm. Profondeur : 116 mm. Poids : 1,2 Kg. ECE 37,5. Éclairage : Blanc. Enjoliveur noir ou chromé.

ENG The mini version of the Luminator. High light power. Lighting up to 600 m. Diameter: 130 mm. Height: 130 mm. Depth: 116 mm. Weight: 1.2 kg. ECE 37.5. Colour of light: White. Black or chromed cover.



Cache pour Luminator.

Luminator Cover

Cache Luminator
Réf. 8XS147945011..... **47€⁹⁰**

Cache Luminator Compact
Réf. 8XS199170011..... **38€⁹⁰**

Cache projecteur pour Luminator ou Luminator Compact.

ENG Protective cap for Luminator or Luminator Compact.



Comet 200 LED.

Réf. 1F2012414001..... **308€**

Projecteur à LED haute performance dans une version compacte. Équerre de fixation permettant une rotation à 180°. Éclairage jusqu'à 310 m.

Diamètre : 144 mm. Hauteur : 159 mm. Profondeur : 71 mm. Poids : 495 g. ECE 12,5. Couleur d'éclairage : Blanc.

ENG High performance LED in a compact version. Fixing bracket enables a rotation through 180°. Lighting up to 310 m. Diameter: 144 mm. Height: 159 mm. Depth: 71 mm. Weight: 495 grs. ECE 12.5. Colour of light: White.



Cache pour Comet 200 LED.

Comet 200 LED Cover
Réf. 8XS203384011..... **61€**

Cache projecteur compatible avec le Comet 200 LED.

ENG Protective cap for Comet 200 LED.



PHARES ADDITIONNELS.

ADDITIONAL LIGHTING



Comet FF450.

Antibrouillard

Réf. 622ABCOMETFF4.....

Longue portée

Réf. 622LPCOMFF4.....



82€

77€



Comet FF500.

Antibrouillard

Réf. 622ABCOMETFF5.....

Longue portée

Réf. 622LPCOMFF5.....



68€

65€



Comet FF200.

Antibrouillard

Réf. 622ABCOMFF.....

Longue portée

Réf. 622LPCOMFF2.....



143€

143€

Projecteurs longue portée et antibrouillard H3 de forme rectangulaire pour montage vertical ou suspendu.

ECE 12.5. Dimensions : (L) 161 x (H) 90 x (P) 72 mm. Vendu à l'unité avec une ampoule 12V / 55W et un cache.

ENG Rectangular H3 lights for hanging or vertical mounting. ECE 12.5. Dimensions: (L) 161 x (H) 90 x (D) 72 mm. Sold by unit with one bulb and one cover.

Projecteurs longue portée et antibrouillard H3 de forme ronde pour montage vertical. ECE 17.5.

Dimensions : (Ø) 161 x (P) 73 mm. Poids : 700 g. Vendu à l'unité avec une ampoule 12V / 55W et un cache.

ENG Rounded H3 lights for vertical mounting. ECE 17.5. Dimensions: (Ø) 161 x (D) 73 mm. Sold by unit with one bulb and one cover.

Diamètre : 144,5 mm. Profondeur : 76 mm. Support universel. Montage vertical ou suspendu. Inclus : 2 projecteurs, lampes H3 12V, faisceau de câbles et relais.

Vendus par paire

ENG Diameter: 144.5 mm. Depth: 76 mm. Universal support. Hanging or vertical mounting positions. Kit includes 2 lamps + H3 12V bulbs + wiring + relay.



VH Slim.

VH VEHICULES HISTORIQUES

Longue portée - Transparent / Ambre

Réf. 8RS44910 / 8RS44931.....

à partir de / from 70€

Antibrouillard - Transparent / Ambre

Réf. 8RS44821 / 8RS44851.....

à partir de / from 70€

Projecteurs chromés extra-plats parfaitement adaptés aux véhicules historiques !

Diamètre : 160 mm. Épaisseur : 59 mm. Disponibles en version antibrouillard ou longue portée. Couleur : Chrome. Couleurs de glace : Transparent ou ambre. Montage possible sur pare-chocs. Norme IP55. Inclus : 1 projecteur, lampes H3 12V. Vendus à l'unité.

ENG Diameter: 160 mm. IP55 waterproof. Sold by unit. Includes 1 lamp and H3 12V lightbulbs.

Rallye 3003.

Rallye 3003 bague chromée

Réf. 622797341.....

Rallye 3003 bague argentée

Réf. 622797321.....

Rallye 3003 Compact bague argentée

Réf. 622119011.....

Rallye 3003 Compact bague chromée

Réf. 622119111.....



123€

123€

102€

134€



Les projecteurs Rallye 3003 se distinguent par un boîtier en plastique de qualité optimale qui allège le projecteur et le rend insensible à la corrosion. Il possède une structure renforcée pour une stabilité et la vitre résiste durablement aux rayures. Projecteurs longue portée avec ampoule H1.

Rallye 3003 : Éclairage jusqu'à 550 m. Diamètre : 220 mm. Poids : 1,4 kg. ECE 50.

Rallye 3003 Compact : Éclairage jusqu'à 410 m. Diamètre 170 mm. Poids : 0,6 kg. ECE 37,5.

Enjoliveur noir ou chromé.

Vendus à l'unité.

ENG Rallye 3003 lights have a high-quality plastic housing which reduces the weight and makes it corrosion resistant. Their reinforced structure gives stability and glass is scratch resistant. H1 light. Rallye 3003: Lighting up to 550 m. Diameter: 220 mm. Weight: 1.4 kg. ECE 50. Rallye 3003 Compact: Lighting up to 410 m. Diameter: 170 mm. Weight: 0.6 kg. ECE 37.5. Black or chromed cover. Sold by unit.

ÉCLAIRAGE XÉNON

Xenon lighting



Halogène 183 mm

Réf. 8RS15.....

à partir de / from 40€⁹⁰

Diamètre : 183 mm. Disponibles en version antibrouillard ou longue portée. Couleurs : Noir ou chrome. Norme IP55. Vendus à l'unité.

ENG Diameter: 183 mm. IP55 waterproof. Sold by unit.

Luminator Xénon.

Luminator

Réf. 1F8007560721.....

Luminator Compact

Réf. 622094311.....



699€

545€



Projecteurs longue portée au Xénon noirs avec anneau design chromé.

Boîtier, support et bague en métal. ECE 37,5. Lampe à décharge D1S et ballast 12V intégrés. Luminator : Éclairage jusqu'à 480 m. Diamètre : 222 mm. Poids : 3,8 kg.

Luminator Compact : Éclairage jusqu'à 500 m. Diamètre : 170 mm. Poids : 2,4 kg.

Vendu à l'unité.

ENG Black Xenon lamps with chromed cover. Cover and bracket in metal. ECE 37.5. Luminator: Lighting up to 480 m. Diameter: 222 mm. Weight: 3.8 kg. Luminator Compact: Lighting up to 500 m. Diameter: 170 mm. Weight: 2.4 kg. Sold by unit.



PHARES ENCASTRABLES

Headlamps



Antibrouillard



Longue portée



Longue portée



Antibrouillard

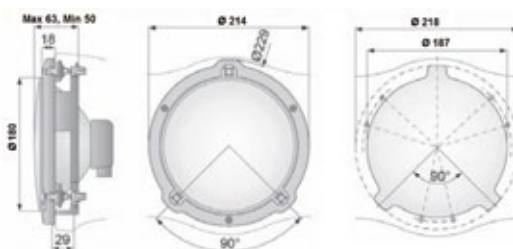
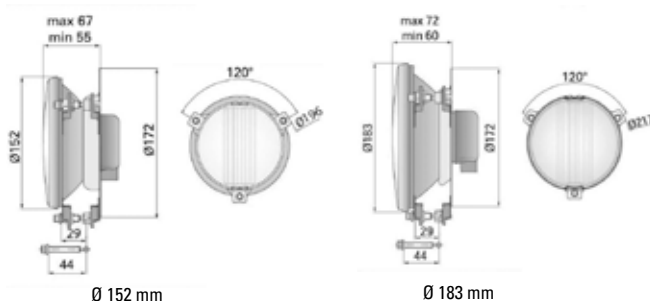

Platines intégrées - Standard.

Standard - With Casing and Fittings

H3 Ø 152 mm (Halogène) - Longue portée / Antibrouillard
Réf. 622747B / 622745B

40%

H3 Ø 183 mm (Halogène) - Longue portée / Antibrouillard
Réf. 622743B / 622741B

42%

H3 Ø 152 mm (Xénon) - Longue portée / Antibrouillard
Réf. 622747BX / 622745BX

77%

H3 Ø 183 mm (Xénon) - Longue portée / Antibrouillard
Réf. 622743BX / 622741BX

80%

Kit agrafes de rechange (3 pièces + visserie)
Réf. 622A28510

6%

Disponible en version Halogène ou Xénon. Inclinaison : Jusqu'à 10°. IP55. Vendu à l'unité. Livré avec ampoule, collerette, ballast 12V (version Xénon) et nécessaire de montage.

Caractéristiques techniques :

- **Versión Xénon 35W** : Courant maximum consommé : 10A. Degré Kelvin : 4300K (blanc neutre). Flux lumineux : 3 200 lumens.

- **Versión Halogène** : Ampoules H3 12V 55W - 100W. Conversion Xénon H3 possible. Flux lumineux : 1 600 lumens.

ENG To be fixed on your bonnet pod. Adjustable angle (up to 10°). No corrosion. IP55. Sold by unit. Includes bulb, mounting ring, 12V ballast (Xenon only). 35W Xenon version: Maximum current draw: 10A. Colour: 4300K (white). Halogen version: H3 12V 55W - 100W lightbulbs.



Platines intégrées - Slim.

Slim - With Casing and Fittings

H3 Ø 180 mm (Halogène) - Longue portée / Antibrouillard
Réf. 622753B / 622751B

50%

H3 Ø 180 mm (Xénon) - Longue portée / Antibrouillard
Réf. 622753BX / 622751BX

81%

Disponible en version Halogène ou Xénon. Inclinaison : Jusqu'à 5°. IP55. Vendu à l'unité. Livré avec ampoule, collerette, ballast 12V (version Xénon) et nécessaire de montage.

Caractéristiques techniques :

- **Versión Xénon 35W** : Voltage : 12V. Degré Kelvin : 4300K (blanc neutre). Flux lumineux : 3 200 lumens.

- **Versión Halogène** : Ampoules H3 12V 55W - 100W. Conversion Xénon H3 possible. Flux lumineux : 1 600 lumens.

ENG To be fixed on your bonnet pod. Adjustable angle (up to 5°). IP55. Sold by unit. Includes bulb, mounting ring, ballast (Xenon only). 35W Xenon version: Voltage: 12V. Colour: 4300K (white). Halogen version: H3 12V 55W - 100W lightbulbs.



PHARES ADDITIONNELS.

ADDITIONAL LIGHTING

RAMPES DE PHARES



Lamp Pods

Rampe nue à partir de / from **184[€]**
 Kit Halogène à partir de / from **347[€]**
 Kit Xénon à partir de / from **492[€]**

Rampes de capot nues en polyester, indispensables en spéciales nocturnes. Qualité de fabrication et de finition irréprochable. Disponibles en version courte, longue et avec différents perçages.

Kit Halogène composé d'une rampe de phares et de 4 optiques halogènes WESEM Ø 152 mm ou Ø 183 mm (réf. 62274...B), avec ampoule H3 55W et collerette de fixation.

Kit Xénon composé d'une rampe de phares ou de 4 optiques Xénon WESEM Ø 152 mm ou Ø 183 mm (réf. 62274...BX), avec ampoule H3, collerette, ballast 12V et support de ballast.

ENG Fibreglass bonnet pod. Halogen kit includes a bonnet pod and 4 x Ø 152 mm or Ø 183 mm WESEM Halogen lamps. Xenon kit includes a bonnet pod and 4 x Ø 152 mm or Ø 183 mm WESEM Xenon lamps.

N'oubliez pas



p.184
Prise 3 plots



Modèle	Nbre trous X Ø trous	Type	Rampe nue			Kit HALOGÈNE	Kit XÉNON
			Réf.	Tarif €	Tarif €	Tarif €	
ALPINE RENAULT							
AX10	4 x 150 mm	-	626REALP	184	347	492	
BMW							
E30 M3	4 x 200 mm	-	626BME30	198	361	506	
E36	4 x 200 mm	Longue	626BME36	290	453	598	
E82	4 x 200 mm	Longue	626BME82	290	453	598	
CITROEN							
AX	4 x 175 mm	Longue	626CITLAX	290	453	598	
R2 Max	4 x 150 mm	-	626RCAX	198	361	506	
VTS	4 x 200 mm	-	626CF3	315	478	623	
DS3	4 x 150 mm	-	626CIC2A	198	361	506	
	4 x 150 mm	-	626RCCIDS3	194	357	502	
	4 x 200 mm	-	626RCCIDS3	206	369	514	
Saxo Phase 1	4 x 200 mm	Courte	626RCSAXA	206	369	514	
	4 x 200 mm	Longue	626RCLCISAA	290	453	598	
Saxo Phase 2	4 x 200 mm	Courte	626RCSAXB	206	369	514	
	4 x 200 mm	Longue	626RCLCISAB	273	436	581	
FORD							
Escort Cosworth	4 x 200 mm	Courte	626FOCOS	206	369	514	
Focus	4 x 200 mm	Courte	626FOFOC	206	369	514	
Sierra Cosworth	4 x 200 mm	-	626FOSIER	206	369	514	
HONDA							
Civic (EK4)	4 x 200 mm	Longue	626RCLHOEK4	290	453	598	
Civic Type R (EP3)	4 x 200 mm	Longue	626RCLHOTYPR	290	453	598	
Integra	4 x 200 mm	Courte	626RCHOINT	206	369	514	
LANCIA							
Delta Integrale 16S	4 x 200 mm	Courte	626RCLA002	206	369	514	
MITSUBISHI							
Lancer Evo V / VI	4 x 200 mm	Longue	626RCLMIES	290	453	598	
Lancer Evo VII	4 x 200 mm	Longue	626RCLMIE7	290	453	598	
Lancer Evo VIII	4 x 200 mm	Longue	626RCLMIES8	290	453	598	
Lancer Evo IX	4 x 200 mm	Longue	626RCLMIES9	290	453	598	
OPEL							
Corsa D	4 x 150 mm	-	626RCOPCRD	194	357	502	
PEUGEOT							
106 Phase 1	2 x 150 mm + 2 x 200 mm	2 parties	626PE106A	198	361	506	
	4 x 200 mm	Courte	626RCMPE106A	206	369	514	
	4 x 200 mm	Courte	626PE106B	206	369	514	
106 Phase 2	4 x 200 mm	Longue	626RCLPE106B	273	436	581	
	4 x 200 mm	Courte	626PE205	198	361	506	
205 GT / Rallye	4 x 200 mm	Longue	626RCLPE205	290	453	598	
206	4 x 200 mm	Longue	626PF01	273	436	581	

Modèle	Nbre trous X Ø trous	Type	Rampe nue			Kit HALOGÈNE	Kit XÉNON
			Réf.	Tarif €	Tarif €	Tarif €	
207	4 x 200 mm	Longue	626RCLPE207	273	436	581	
306 Phase 1	4 x 200 mm	Courte	626PE306	206	369	514	
	4 x 200 mm	Longue	626RCLPE306A	290	453	598	
306 Phase 2	4 x 200 mm	-	626PE3062	198	361	506	
	4 x 200 mm	Longue	626RCLPE306B	290	453	598	
309	4 x 200 mm	Courte	626RCPE309	206	369	514	
PORSCHE							
911	4 x 200 mm	-	626P0911	198	361	506	
914	4 x 150 mm	Courte	626P0914	194	357	502	
924	4 x 150 mm	Courte	626P0924	194	357	502	
944	4 x 150 mm	Courte	626P0944	194	357	502	
996	4 x 200 mm	-	626P0996	206	369	514	
997	4 x 200 mm	-	626RCP0997	206	369	514	
RENAULT							
4L Trophy	4 x 150 mm	-	626RE4L	184	347	492	
Clio 16S / Williams	4 x 200 mm	-	626RECLIO	184	347	492	
Clio II S1600	4 x 200 mm	Longue	626RCLRESS	290	453	598	
Clio II RS Phase 1	4 x 200 mm	Longue	626RCLRELRN	273	436	581	
Clio II RS Phase 2	4 x 200 mm	Longue	626RCLRELRN2	290	453	598	
Clio III RS	4 x 200 mm	Courte	626RCLRELRN3	184	347	492	
	4 x 200 mm	Courte	626RCLRELRN4	206	369	514	
Clio IV RS	4 x 200 mm	Longue	626RCLRELRN4	290	453	598	
Megane I Phase 2	4 x 200 mm	Courte	626RCREM12	206	369	514	
	4 x 200 mm	Longue	626RCLREM12	290	453	598	
Megane II	4 x 150 mm	Courte	626RCREM12	194	357	502	
Megane III	4 x 200 mm	Longue	626RCLREM3	259	422	567	
R5 Alpine / Alpine Turbo	4 x 150 mm	-	626RE5ALPINE	184	347	492	
R5 GT	4 x 200 mm	Courte	626RE5GT	206	369	514	
R5 Turbo 1 / Turbo 2	2 x 200 mm / 2 x 200 mm	2 parties	626R5TURBO	259	422	567	
R11	4 x 200 mm	Courte	626RER11	198	361	506	
Twingo II RS Phase 1	4 x 200 mm	Courte	626RCRETW1	206	369	514	
Twingo II RS Phase 2	4 x 200 mm	-	626RCRETW2PH2	198	361	506	
SUBARU							
Impreza	4 x 200 mm	Courte	626SUIMP	206	369	514	
Impreza WRX / STI (-2006)	4 x 200 mm	Longue	626SUIMP06	290	453	598	
Impreza STI (2001-2002)	4 x 200 mm	Courte	626SUSTI	206	369	514	
VOLKSWAGEN							
Golf I GTI	4 x 200 mm	-	626VVG01	198	361	506	
Golf II 16S / G60 / GTI	4 x 200 mm	-	626VVG02	198	361	506	

Autres affectations, nous consulter.

Faisceau pour rampe de phares.

Mounting Kit For Lamp Pods

Réf. 626K900



8[€]40

Faisceau complet pré-équipé et assemblé pour le branchement de consommateurs de 360W maxi, avec relais 30A (exemple : 2 phares 150W ou 4 modules LED 80W).

ENG Complete, pre-assembled electrical mounting kit for the connection of max 360W loads, with a 30A relay (example: 2 150W lights or 4 80W LED modules).

Sac de rampe.

Lamp Pod Bag

Réf. 8RS1022



41[€]90

Sac matelassé parfaitement adapté à l'encombrement de votre rampe de phares afin de la protéger des chocs. Couleur : Noir.

ENG Padded bag perfect to protect your lamp pod against shocks. Colour: Black.

SUPPORTS ANTIBROUILLARD

Fog Lamp Supports



Support nu (la paire) à partir de / from **139€**
 Kit Halogène à partir de / from **224€**
 Kit Xénon à partir de / from **299€**

Supports antibrouillard additionnels nus en polyester.
 Diamètre de perçage : 200 mm. Vendus par paire.

Kit Halogène composé d'une paire de supports antibrouillard et de 2 optiques antibrouillard halogènes WESEM Ø 183 mm (réf. 622741B).
Kit Xénon composé d'une paire de supports antibrouillard et de 2 optiques antibrouillard Xénon WESEM Ø 183 mm (réf. 622741BX).

ENG Fibreglass fog lamp pods, sold by pair. Diameter: 200 mm. Halogen kit includes a pair of fog lamp pods and two Ø 183 mm WESEM Halogen anti-fog lamps (ref. 622741B). Xenon kit includes a pair of fog lamp pods and two Ø 183 mm WESEM Xenon anti-fog lamps (ref. 622741BX).

Modèle	Support nu		Kit HALOGÈNE	Kit XÉNON
	Réf.	Tarif €	Tarif €	Tarif €
BMW				
❏ M3 E30	626511	173	258	333
E36	626523	173	258	333
CITROËN				
❏ AX	626533	173	258	333
C2 R2 Max *	626513	173	258	333
C2 S1600	6265131	173	258	333
DS3	626532	173	258	333
Saxo	626512	173	258	333
Xsara Kit Car Phase 1	626517	173	258	333
FORD				
❏ Escort Cosworth	626518	173	258	333
❏ Sierra Phase 1	6265101	173	258	333
❏ Sierra Phase 2	626510	173	258	333
HOMMEL				
Berlinette Phase 2	626524	173	258	333
HONDA				
Civic (EK4)	626534	173	258	333
Integra	626525	173	258	333
Type R (EP3)	626522	173	258	333
MITSUBISHI				
Lancer Evo V	626560	173	258	333
Lancer Evo VI	626516	173	258	333
Lancer Evo VII	626527	173	258	333
Lancer Evo VIII	626524	173	258	333
PEUGEOT				
106 Phase 1	626515	159	244	319
106 Phase 2	626514	159	244	319



Made in France



Modèle	Support nu		Kit HALOGÈNE	Kit XÉNON
	Réf.	Tarif €	Tarif €	Tarif €
106 Maxi	626514B	173	258	333
❏ 205	626552	173	258	333
❏ 205 Maxi Phase 1	626552B	173	258	333
206 16S / RC	626554	173	258	333
206 S1600	626PF26	139	224	299
206 WRC	626557	173	258	333
207	626207	173	258	333
207 S2000	626569	159	244	319
207 R3T	626507	159	244	319
306 Maxi Phase 1	626558	173	258	333
306 Maxi Phase 2	626558B	173	258	333
306 Phase 2	626556	173	258	333
❏ 309	626553	173	258	333
PORSCHE				
❏ 911 964 / 965	626573	173	258	333
997 **	626572	173	258	333
RENAULT				
Clio 16V / Williams	626562	159	244	319
Clio RS Ragnotti ***	626PF31	146	231	306
Clio S1600	626565	173	258	333
Clio I RS ***	626PF08	159	244	319
Clio II RS	626564	159	244	319
Clio III RS	626521	173	258	333
Clio IV RS	626568	173	258	333
Megane I Phase 2	626566	173	258	333
Megane Maxi	626566B	229	314	389
❏ RS GT Turbo	626561	145	330	305
Twingo II Phase 1	626567	173	258	333
Twingo II Phase 2	626567B	145	330	305
SUBARU				
Impreza GT Turbo (- 2000)	626559	173	258	333
Impreza (2000 -)	629559A	173	258	333
Impreza (2006 -)	626559C	173	258	333
VOLKSWAGEN				
❏ Golf II	626531	173	258	333

* Pare-chocs origine - ** Ø 150 mm - *** Ø 180 mm.
 Autres affectations disponibles, nous consulter.

FIXATIONS / PROTECTIONS

Fasteners / Protections



A. Targette.

Quick Release Fastener
 Réf. 171600 **2€₉₀**

Idéale pour fixer rapidement votre rampe de phares. Acier. Dimensions : 29 x 17 mm.
 Livrée avec bouton de fixation (Ø 10 mm). Vendue à l'unité.

ENG Steel. Dimensions: 29 x 17 mm. Sold by unit.



B. Rotule d'angles.

Quick Release Ball
 Réf. 026850612 **13€₉₀**

Rotule d'angles à ressort de sécurité pour tirants de phare.
 Avec joint d'arrêt. Conforme à la norme DIN 71802.
 Taraudage : M6. Matière : Acier. Vendue à l'unité.

ENG Quick release ball with spring catch and circlip. M6 thread. Sold by unit.

+ Permettent un maintien ferme des projecteurs pour réduire les vibrations



C. Tirants de phare.

Stoplamp Stay Bars

1. À rotule - 80 / 210 mm
 Réf. 622510 **11€₉₀**
 2. À chape - 110 / 170 mm
 Réf. 622515 **18€₉₀**

Permettent la fixation des phares en réduisant les vibrations et les contraintes appliquées sur les phares. Vendus par paire.

ENG Reduce vibration, stress and movement on your spot lamps or lamp pods. Sold by pair.

Toujours plus de choix, d'informations et les disponibilités en direct

04 94 88 57 94

Pro.Oreca.com

Oreca-Store.com

BODY PARTS / PERIPHERIQUES CARROSSERIE

PHARES ADDITIONNELS.

ADDITIONAL LIGHTING

FEUX DE PLUIE À LED

LED Rain Lights



+ Homologué FIA

QUALITÉ PRIX

Rond 50 LEDs.

Round 50 LEDs

RedSpec

Réf. RL01

43€₉₀

Voltage : 12V. Diamètre : 52 mm. Waterproof. 50 LEDs rouges haute luminosité (2 300 mcd). Protection contre l'inversion de polarité et contre les surtensions. Approuvé FIA.

ENG High intensity, waterproof 12V rear rain light, diameter 52 mm. 50 ultra bright LEDs (2,300 mcd). Reverse polarity and over-voltage protection. FIA approved.



Carré 56 LEDs.

Square 56 LEDs

RedSpec

Réf. 6220056

35€₉₀

LEDs rouges haute luminosité. Waterproof. Diamètre d'une LED : 5 mm. Voltage : 12V - 13,5V max. Luminosité : 2 000 lux. Poids : 180 g. Dimensions : (L) 102 x (l) 92 x (P) 35 mm. Fixation par 2 goujons M5. Répond à la réglementation FIA.

ENG Square, waterproof rain lights. LED colour: Red. 2,000 lux. Mounting: Two M5 studs. Meets FIA regulations.



BEST SELLER

Rectangulaire 72 LEDs.

Rectangular 72 LEDs

RedSpec

Réf. 6220072

39€₉₀

LEDs rouges haute luminosité. Waterproof. Diamètre d'une LED : 5 mm. Voltage : 12V - 13,5V max. Luminosité : 2 200 lux. Poids : 140 g. Dimensions : (L) 105 x (l) 65 x (P) 33 mm. Fixation par 2 goujons M5. Répond à la réglementation FIA.

ENG Rectangular, waterproof rain lights. LED colour: Red. 2,200 lux. Mounting: Two M5 studs. Meets FIA regulations.



Professionnel.

Professional

lifeline

Fire & Safety Systems Ltd

Réf. 616LL421100005

+ Fonctionnalité de flash incluse !

134€

Une visibilité inégalée même dans les situations les plus extrêmes !

Fabrication en aluminium 6061.

Dimensions : (L) 100 x (l) 62 x (P) 21,5 mm. Poids : 230 g.

Intensité lumineuse : 3 269 cd.

Montage : Boulon M6.

Propriétés électriques : 9V - 14V, 700 mA à 12V (8,4W).

Répond à la réglementation FIA. Fonction Flash grâce à un interrupteur (non inclus). Fonction Flash grâce à un interrupteur (non inclus).

ENG Lightweight (230 grs). Light intensity: 3,269 cd. Mounting: M6 bolt. Electrical features: 9V - 14V, 700 mA - 12V (8.4W). Meets FIA regulations.

AMPOULES COMPÉTITION

Race Bulbs



Hautes puissances.

High Intensity

Ampoules 12V. Culots standards. Usage interdit sur route ouverte.

ENG 12V bulbs. Not road legal in France, please check the regulation in your country.

Réf.	Culot	Puissance	Tarif €
622022	H1	100W	4
622023	H2	100W	4
622025	H3	100W	3,60
622024	H3	130W	4,70
622026	H4	100W	5,10
622027	H4	130W	6,10
622028	H4	160 / 100W	8,20
622029	H7	100W	7,20



Rallye.

Rallye

Ampoules 12V. Faible consommation grâce à une meilleure restitution de l'énergie électrique. Qualité de filament supérieure pour une durée de vie accrue. Taux de défaillance extrêmement faible. Culots standards. Usage interdit sur route ouverte.

ENG 12V bulbs. Very low defect rate. Not road legal in France, please check the regulation in your country.

Réf.	Culot	Puissance	Tarif €
622022RAH1A	H1	100W	9,90
622025RAH3	H3	100W	14,90
622027RAH4	H4	100 / 55W	16,90
622026RAH4A	H4	100 / 90W	19,90



KITS XÉNON

Xenon Kits

< 3500 K
Blanc chaud

3500 - 4000 K
Blanc neutre

> 5500 K
Blanc froid



QUALITÉ
PRIX

Kits Xénon 35W.

35W Xenon Kits, à partir de / from **59⁹⁰**

Plus 80% d'intensité lumineuse par rapport à l'halogène pour une consommation de courant en baisse. Ballast slim « canbus » qui évite les messages d'erreur sur l'ODB.

Caractéristiques du kit :

- Ballast métallique à allumage rapide.
- Ampoule Xénon 6000K : Lumière blanche froide permettant de distinguer au mieux les aspérités de la route.
- Puissance : 35W.
- Kit composé de 2 ballasts slim, 2 ampoules HID et faisceaux.

Kit garanti 2 ans. Rappel : Pour circuler sur voie publique, votre voiture doit être équipée d'un correcteur automatique d'assiette et d'un lave phare automatique.

ENG Approved Xenon kits. Includes a high-quality canbus slim ballast to avoid error messages. Luminosity: 6000K. Each kit includes 2 HID Xenon bulbs, 2 slim ballasts, all necessary cables. Two-years warranty.

Type	Puissance	Luminosité	Réf.	Tarif €
H1	35W	6000K	8RSHIDH135W	76
H3	35W	6000K	8RSHIDH335W	76
H4	35W	6000K	8RSHIDH435W	59,90
H4 Bi-Xénon	35W	6000K	8RSHIDH4B135W	96
H7	35W	6000K	8RSHIDH735W	59,90

Kits Xénon 55W.

55W Xenon Kits, à partir de / from **90^c**

Plus 80% d'intensité lumineuse par rapport à l'halogène pour une consommation de courant en baisse. Puissance 55W, réservé à la compétition.

Caractéristiques du kit :

- Ampoule Xénon 6000K : Lumière blanche froide permettant de distinguer au mieux les aspérités de la route.
- Puissance : 55W.
- Kit composé de 2 ballasts métalliques slim, 2 ampoules HID et faisceaux.

Kit garanti 2 ans. Utilisation interdite sur route ouverte.

ENG Unapproved Xenon kits. This 55W slim ballast Xenon kit features top-of-the-line technology and exceptional reliability. Luminosity: 6000K - ultra white. Each kit includes 2 HID Xenon bulbs, 2 slim ballasts, all necessary cables. Two-years warranty.

Type	Puissance	Luminosité	Réf.	Tarif €
H1	55W	6000K	8RSHIDH155W	90
H3	55W	6000K	8RSHIDH355W	90
H4	55W	6000K	8RSHIDH455W	90
H4 Bi-Xénon	55W	6000K	8RSHIDH4B155W	110
H7	55W	6000K	8RSHIDH755W	90



Ampoules Xénon.

Xenon Bulbs

Compatibles avec les kits Xénon REDSPEC 35W et 55W. Couleur : 6000K - lumière blanche froide permettant de distinguer au mieux les aspérités de la route. Puissance : 55W. Vendues par paire.

ENG Compatible with REDSPEC 35W and 55W Xenon kits. Luminosity: 6000K - ultra white. Power: 55W. Sold by pair.

Type	Type ballast	Luminosité	Réf.	Tarif €
H1	35W ou 55W	6000K	8RSHIDH1AMPOULE	13,90
H3	35W ou 55W	6000K	8RSHIDH3AMPOULE	13,90
H4	35W ou 55W	6000K	8RSHIDH4AMPOULE	13,90
H4 Bi-Xénon	35W ou 55W	6000K	8RSHIDH4BIAMPOULE	21,90
H7	35W ou 55W	6000K	8RSHIDH7AMPOULE	13,90

PROTECTIONS - REMORQUAGE.

PROTECTIONS - TOWING

BAVETTES

Mud Flaps

Bavettes souples.

Noires

Réf. 8SP0011..... **11€⁹⁰**

Blanchess

Réf. 8SP0010..... **11€⁹⁰**

Épaisseur 2 mm et prédécoupées. En PVC, livrées par paire et sans support.

Dimensions : (L) 500 x (l) 300 mm. Couleurs : Noir ou blanc.

ENG Dimensions: (L) 500 x (W) 300 mm. Thicknesses: 2 mm. Colours: Black or white. Sold by pair without bracket.



+ Conforme réglementation FFSA 4 mm

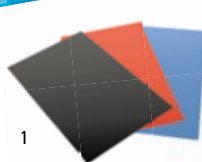

1



2

Bavettes rigides.

1. Épaisseur 3 mm

Réf. 8GR0..... **14€⁹⁰**

1. Épaisseur 4 mm

Réf. 8GR...4M..... **20€⁹⁰**

2. Rouleau épaisseur 4 mm

Réf. 8GR024MROULEAU..... **56€⁹⁰**

Protections idéales contre la boue et les projections de pierres et graviers.

Souples et résistantes.

En PVC, livrées par paire ou en rouleau et sans support.

1. Dimensions : (L) 500 x (l) 300 mm / Épaisseur : 3 ou 4 mm.

Couleurs : Noir, blanc, rouge, bleu. Vendues par paire sans support.

2. Rouleau : Dimensions : (L) 2 500 x (l) 400 mm / Épaisseur : 4 mm. Couleurs : Noir, rouge. Vendu à l'unité sans support.

ENG 1. Dimensions: (L) 500 x (W) 300 mm / Thicknesses: 3 or 4 mm. Colours: Black, white, red, blue. Sold by pair without bracket. 2. Roller: Dimensions: (L) 2,500 x (W) 400 mm / Thickness: 4 mm. Colours: Black, red. Sold by unit without bracket.



N'oubliez pas **+**
3€⁹⁰



Support de fixation bavette
Réf. 8GR10

sparco

Épaisseur 2 mm - (l) 30 x (L) 50 cm

Réf. 8SP03791..... **15€**

Vendues par paire. Livrées sans support. Épaisseur 1,5 mm disponible en noir, rouge, blanc ou bleu. Non homologuées FIA.

ENG Sold by pair. Brackets sold separately. 1.5 mm thickness available in black, red, white or blue. No FIA approved.

REMORQUAGE

Towing



Anneaux rigides.

Rigid Tow Rings

RedSpec

Anneau Ø 60 mm

Réf. ANR60..... **39€⁹⁰**

Anneau Ø 80 mm

Réf. ANR80..... **42€⁹⁰**



Made in France

Matière : Acier. Épaisseur : 10 mm. Longueur : 200 mm.

1. Anneau Ø 60 mm - Homologation F2000 et compatible Gr. A / Gr. N.

2. Anneau Ø 80 mm - Homologation VHC. Fabriqué en France.

ENG Material: Steel. Thickness: 10 mm. Length: 200 mm. 1. Ø 60 mm - F2000 approved and compatible with Gr. A / Gr. N. 2. Ø 80 mm - Classic car approved. Made in France.



Crochet de traction M12.

M12 Tow hook

OMP

Réf. 80MPEB576..... **26€**

Matière : Acier inoxydable. Épaisseur : 8 mm. Diamètre interne : 80 mm. Filetage : M12. Couleur : Jaune. Homologué FIA.

ENG Material: Stainless steel. Thickness: 8 mm. Internal diameter: 80 mm. Thread: M12. Colour: Yellow. FIA approved.

Sangle 2 crochets.

Tow Rope

RedSpec

Réf. 613250V2..... **27€⁹⁰**



Résistance à la rupture : Jusqu'à 5 000 kg. Longueur : 4 m. Couleur : Noir. Vendue à l'unité. Fabriquée en UE.

ENG With snap hooks. Length: 4 m. Load rate: 5,000 kg max. Colour: Black. Made in EU.

+ Homologuée en Groupe A, GT, N et R



Sangle souple.

Supple Tow Loop

RedSpec

Réf. 61390001..... **13€⁹⁰**

Montage à l'avant ou à l'arrière. Résistante jusqu'à 5 000 kg. Longueur : 25,4 cm. Largeur : 48 mm. Ø trou de fixation : 12,5 mm. Répond à la norme FIA. Couleur : Rouge. Fabriquée en UE.

ENG Heavy duty tow strap can be mounted on the front or rear of the car. 5,000 kg max load, Ø 12.5 mm bolt hole mounting. Meets FIA standard. Length: 25.4 cm. Width: 48 mm. Colour: Red.



ADHÉSIFS & VELCRO®

Adhesives



Plaque & numéros de course.

Stick On Number Plate & Race Numbers

- Réf. 339ROND - Ronde Ø 45 cm 5[€] 10[¢]
 Réf. 339RECTANGLE - Rectangle 51 x 46 cm 5[€] 10[¢]
 Réf. 339 - Chiffre à l'unité 1[€] 10[¢]

Numéros homologués FIA pour monoplace.

Dimensions des chiffres : 28 x 18 cm.

Couleur des chiffres : Noir.

ENG Numbers are FIA approved for single-seaters. Number sizes: 28 x 18 cm. Number colour: Black.

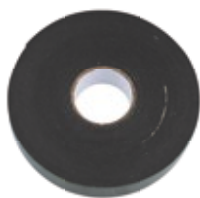

Ruban adhésif double-face.

Double sided tape

LASER

- Réf. 35309 6[€] 10[¢]

Conçu pour une utilisation industrielle.

Dimensions : 25 mm x 10 m.

ENG For industrial use. Dimensions : 25 mm x 10 m.



Rubans adhésifs.

Racing Tape

- Réf. AT18050X50 - Ruban adhésif - US - 50 m x 50 mm 12[€] 90[¢]
 Réf. 8PC04502 - Ruban adhésif - alu - 50 m x 25 mm 9[€] 90[¢]
 Réf. 8PC04501 - Ruban adhésif - alu - 50 m x 50 mm 18[€] 90[¢]

Gamme de rubans adhésifs tout usage.

Couleurs : Noir, rouge, blanc, bleu, jaune et alu.

ENG Multipurpose adhesive tape. Colours: Black, red, white, blue, yellow and aluminium.



Velcro® adhésif.

Velcro® Tape

- Réf. 8EQ019 15[€] 90[¢]

Velcro® adhésif double face. Très bonne tenue sur toutes surfaces. Vendu au mètre.

ENG Double-sided adhesive Velcro® tape. Excellent adhesion on all surfaces. Sold by meter.

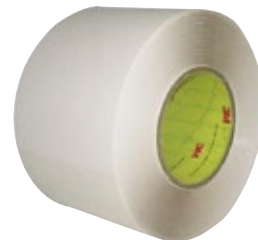

Ruban adhésif Helico Carpro 300.

Carpro 300 Helico Adhesive

- Réf. 8PC08561B - 100 mm x 20 m 189[€]
 Réf. 8PC08561C - 400 mm x 20 m 599[€]

Protège efficacement la carrosserie contre les éclats de pierres, insectes, etc.

Excellentes propriétés antichocs. Film transparent. Épaisseur : 0,3 mm.

Protecteur : Papier PE siliconé 145 g/m².

ENG Transparent adhesive film specially designed to protect bodywork. Excellent shock-proofing properties. Thickness: 0.3 mm. Liner: Silicone PE paper 145 g/m².

PROTÈGES CARTER

Sump Guards



OMP

Protèges carter moteur fabriqués en duraluminium (alliage d'aluminium spécial) ou en Kevlar®. Épaisseur de 3 ou 5 mm selon modèle.

ENG Engine sump guards made from an extremely resistant aluminium alloy. Thicknesses: 3 or 5 mm depending on model.

Modèle	Années	Dimensions (L x l)	Réf.	Tarif €
CITROËN				
Saxo	-	666 x 500 mm	80MPBA406	307
HONDA				
Civic 2.0 VTEC Type R	2009 -	900 x 800 mm	80MPBA419	718
OPEL				
Astra F 2.0 16V GSi	-	1 000 x 666 mm	80MPBA395	447
Vaux Corsa A 1.3 GT / 1.6 8V GSi	- 1992	705 x 500 mm	80MPBA268	427
Vaux Kadett E 2.0 GSi 16V	-	1 000 x 666 mm	80MPBA291	474
PEUGEOT				
106 1.6 16V	-	666 x 500 mm	80MPBA402	345
106 1.6 16V (voies larges)	-	666 x 800 mm	80MPBA403	447
Vaux 205 1.3 Rallye	-	666 x 500 mm	80MPBA289	352
Vaux 205 1.6 GTi / 1.9 GTi	-	666 x 666 mm	80MPBA255	514
306 2.0 16V	-	1 000 x 666 mm	80MPBA404	447
Vaux 309 1.9 GTi 16V	-	980 x 666 mm	80MPBA295	490
RENAULT				
Clio I	-	500 x 666 mm	80MPBA299	361
Clio II RS 2000	-	800 x 666 mm	80MPBA414	477
SUBARU				
Impreza	- 2000	1 000 x 670 mm	80MPBA300	691
Impreza	2001 - 2003	1 250 x 703 mm	80MPBA423	728
Impreza	2003 -	850 x 1 000 mm	80MPBA425	751
VOLKSWAGEN				
Vaux Golf I	- 1983	875 x 666 mm	80MPBA203	535
Vaux Golf II	1983 - 1990	666 x 500 mm	80MPBA258	331
Golf IV	1998 -	800 x 666 mm	80MPBA409	576

RÉTROVISEURS.

REAR-VIEW MIRRORS



Californian.

VH VEHICULES HISTORIQUES

Gauche
Réf. 61022..... **37€⁹⁰**

Droit
Réf. 61023..... **37€⁹⁰**

Vendu à l'unité.

ENG Sold by unit.

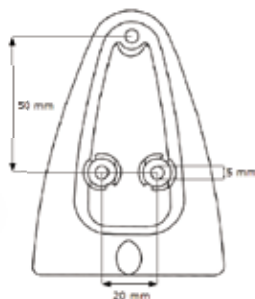
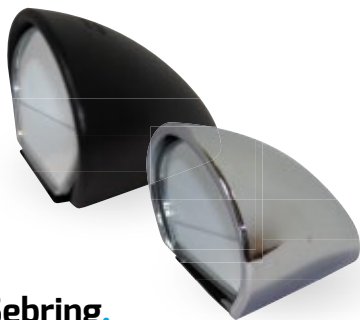

Sebring.

VH VEHICULES HISTORIQUES

Noir - Gauche / Droit
Réf. 61024 / 61025..... **45€⁹⁰**

Chromé - Gauche / Droit
Réf. 61027 / 61028..... **77€**

Vendu à l'unité.

ENG Sold by unit.



Chrome.

VH VEHICULES HISTORIQUES

Réf. 61100..... **35€⁹⁰**

Rétroviseur obus court. Adaptable gauche et droite. Vendu à l'unité.

ENG For left or right side. Sold by unit.



Rétroviseurs polyester / carbone.

Carbon & Polyester Rear-View Mirrors

Rétroviseurs en polyester et carbone. Ajouter un D à la référence pour le rétroviseur droit et un G pour le rétroviseur gauche. Les tarifs sont à l'unité.

ENG Sold by unit. Add a D to the part number for the right side or a G for the left side.

Modèle	Type	Réf.	Tarif €
BMW			
VH E30	-	610BMWE30	164
E36 Compact	-	610BMWE36	108
E82 / E87	-	610BMWE82	108
CITROEN			
VH AX	Sport / GTI	610CITAX	108
C2	-	610CITC2	108
Saxo	Phase 1 / Phase 2	610CITSAXO	108
Xsara	Phase 1 / Phase 2	610CITXSARA	108
VH ZX	-	610CITZX	201
FORD			
VH Escort V	Cosworth	610ESCORT	108
HONDA			
EK4	-	610HOEK4	108
EP3	Type R	610HOF1RT	108
Integra	-	610HONDINT	108
LANCIA			
VH Delta	-	610DELTA	157
MITSUBISHI			
Evo II à V	-	610EVO25	108
Evo VI	-	610EVO6	108
Evo VIII	-	610EVO6	108
PEUGEOT			
106	Phase 1 / Phase 2	610106	108
VH 205	-	610205	108
206	-	610206C	108
306	Phase 1 / Phase 2	610306	108
306	Kit Car	610306KCP	114
VH 309	-	610309	108
RCZ	-	610PEK1RT	113
PORSCHE			
911	-	610911C	172
996 / 997	-	610996C	203
RENAULT			
Clio I	16S / Williams	610CLIO16SC	108
Clio	RS1 / RS2	610CLIORSC	108
Clio III	-	610CLIO3C	108
Clio IV	R3T	610RET1RT	114
Megane I	-	610MEG1C	108
Megane II	-	610MEG2	114
Megane III	Coupe	610RES1RT	114
VH R5	GT	610R5GT	108
VH R19	-	610R19C	108
Twingo II	-	610TWING2	108
SUBARU			
Impreza	-	610SUBGTC	179
VOLKSWAGEN			
VH Golf II	-	610GOLF2C	108
Golf III	-	610GOLF3C	108



Touring / GT.



Taille du miroir : (L) 151 x (l) 70 mm (105,7 cm²). Répondent à la réglementation FIA, notamment F2000.

ENG Mirror size: (L) 151 x (W) 70 mm. Meet FIA regulations.

Réf.	Type	Miroir	Couleur	Tarif €
616LL461103001	Gauche	Plat	Noir	57,90
616LL461103002	Droit	Plat	Noir	57,90
616LL461103003	Gauche	Plat	Blanc	57,90
616LL461103004	Droit	Plat	Blanc	57,90
616LL461103005	Gauche	Convexe	Noir	68
616LL461103006	Droit	Convexe	Noir	68
616LL461103007	Gauche	Convexe	Blanc	68
616LL461103008	Droit	Convexe	Blanc	68



Taille du miroir : (L) 200 x (l) 52 mm (104 cm²). 3 hauteurs disponibles : 50, 75 et 100 mm. Pour voitures ouvertes et fermées en fixation centrale.

ENG Mirror size: (L) 200 x (W) 52 mm. 3 heights available: 50, 75 and 100 mm. Designed for central fixing in open top sports cars, also ideal as a rear-view mirror in a closed car.

Réf.	Type	Miroir	Couleur	Hauteur (mm)	Tarif €
616LL461101001	Centré	Plat	Noir	50	122
616LL461101002	Centré	Plat	Blanc	50	122
616LL461101003	Centré	Convexe	Noir	50	147
616LL461101004	Centré	Convexe	Blanc	50	147
616LL461101005	Centré	Plat	Noir	75	122
616LL461101006	Centré	Plat	Blanc	75	122
616LL461101007	Centré	Convexe	Noir	75	147
616LL461101008	Centré	Convexe	Blanc	75	147
616LL461101009	Centré	Plat	Noir	100	122
616LL461101010	Centré	Plat	Blanc	100	122
616LL461101011	Centré	Convexe	Noir	100	147
616LL461101012	Centré	Convexe	Blanc	100	147



Formula MSA.



Taille du miroir : (L) 110 x (l) 50 mm (55 cm²).

ENG Mirror size: (L) 110 x (W) 50 mm.

Réf.	Type	Miroir	Couleur	Tarif €
616LL461100001	Gauche	Plat	Noir	32,90
616LL461100002	Droit	Plat	Noir	32,90
616LL461100003	Gauche	Plat	Blanc	32,90
616LL461100004	Droit	Plat	Blanc	32,90
616LL461100005	Gauche	Convexe	Noir	32,90
616LL461100006	Droit	Convexe	Noir	32,90
616LL461100007	Gauche	Convexe	Blanc	32,90
616LL461100008	Droit	Convexe	Blanc	32,90



Formula FIA.



Taille du miroir : (L) 150 x (l) 50 mm (75 cm²). Répondent à la réglementation FIA.

ENG Mirror size: (L) 150 x (W) 50 mm. Meet FIA regulations.

Réf.	Type	Miroir	Couleur	Tarif €
616LL461102001	Gauche	Plat	Noir	52,90
616LL461102002	Droit	Plat	Noir	52,90
616LL461102003	Gauche	Plat	Blanc	52,90
616LL461102004	Droit	Plat	Blanc	52,90
616LL461102005	Gauche	Convexe	Noir	78
616LL461102006	Droit	Convexe	Noir	78
616LL461102007	Gauche	Convexe	Blanc	78
616LL461102008	Droit	Convexe	Blanc	78

INSERTS AVIATION & ÉCROUS SIMMONDS

Base Gaskets & Simmonds Nuts



Réf.	Taraudage	Tarif €
KNUTM3	M3	1,40
KNUTM4	M4	1,60
KNUTM5	M5	1,50
KNUTM6	M6	1,60
KNUTM7_100	M7x1.00	3
KNUTM8_100	M8x1.00	3,90
KNUTM8_1.25	M8x1.25	2
KNUTM10	M10x1.5	2,80
KNUTM10_1.25	M10x1.25	3,30

Réf.	Taraudage	Tarif €
KNUTM12	M12x1.5	7,50
KNUTM12_1.25	M12x1.25	4,60
KNUTM12_1.75	M12x1.75	10,90
KNUTM14	M14	11,90
3JSF50009M	M3	2,30
4JSF50009M	M4	1,80
5JSF50009M	M5	2,20
6JSF50009M	M6	2,10
8JSF29679M8	M8	5,50

Toujours plus de choix, d'informations et les disponibilités en direct

04 94 88 57 94

Pro.Oreca.com

Oreca-Store.com

ATTACHES CARROSSERIE.

PANEL FASTENERS

ATTACHES CAPOT

Bonnet Fasteners

TUTORIEL SUR
LE BLOG



Aerocatch.

Livrées en kit complet avec gabarit de perçage, notice de montage et boulonnerie. Dimensions : 126 x 69 mm. Deux versions disponibles : Avec ou sans clé. Couleurs : Noir, carbone. Vendues par paire.

ENG Kit includes all fittings, including stud strikes, fasteners, panel cut out templates and detailed instructions. Dimensions: 126 x 69 mm. Colours: Black, carbon. Sold by pair.

Réf.	Désignation	Tarif €
T1202000	Modèle sans clé - Noir	87
T1203000	Modèle sans clé - Look Carbone	142
T1202100	Modèle avec clé - Noir	107
T1203100	Modèle avec clé - Look Carbone	180



À ressort.

Spring Hooks

Réf. 8SP01608

10€₉₀

Vendues par paire.

ENG Sold by pair.



A sangles.

Leather Bonnet Straps

OMP **VH** VEHICULES
HISTORIQUES

Réf. 80MPEB487N

40€

Attaches capot en cuir noir, alliant look vintage et solidité. Ouverture et fermeture par boucle type ceinture. Vendues par paire.

ENG Authentic vintage look with modern durability and resistance. Open and close with chrome steel buckles. Colour: Black. Sold by pair.

**BEST
SELLER**



Dakar.

Locking Bonnet Pin

Goupilles guidées. Vendues par paire.

ENG Sold by pair.

Réf.	Désignation	Tarif €
480	Acier 7/16	11,90
8SP01606ASSP	Acier 10x150	25,90
8SP01606AA	Alu bleu 7/16	14,90
8SP01606AO	Alu jaune 7/16	14,90
8SP01606AR	Alu rouge 7/16	14,90
8SP01606AS	Alu silver 7/16	14,90



A clef.

Locking Bonnet Pin

Réf. 486

21€₉₀

Attache capot avec clef anti-vol. Vendue à l'unité.

ENG Locking bonnet pin. Sold by unit.



Caoutchouc.

Rubber Bonnet Straps

VH VEHICULES
HISTORIQUES

Petit modèle (65 mm)

Réf. 483

7€₄₀

Grand modèle (120 mm)

Réf. 484

9€₆₀

Attaches capot caoutchouc - Classic.

Livrées complètes : Fixation carrosserie, goupille et attache caoutchouc avec son support en acier.

Vendues par paire.

ENG Supplied by pair with all fixings. Steel bracket.

FIXATION RAPIDE « PUSH CLIP »

"Push Clip" Fastener

RedSpec

Aluminium
Réf. 8RSPC31..... **39€₉₀**

Inox
Réf. 8RSPC31I..... **44€₉₀**

Attachez et détachez vos éléments de carrosserie rapidement, simplement et en toute discrétion !

Fixation rapide idéale pour attacher vos pare-chocs, rampes de phares, panneaux amovibles...

Se verrouille automatiquement et se déverrouille d'une simple pression sur la tête.

Matières : Tige filetée, écrous et rondelles en acier inoxydable pour une solidité accrue et une parfaite résistance à la corrosion. **Disponible avec tête en aluminium anodisé ou en acier inox.**

Résistance : Jusqu'à 90 kg de traction.

Diamètre de la tête : 31,5 mm.

Tige filetée : 6 mm.

Poids : 49 g.

Vendue à l'unité.

ENG Simple installation with basic tools. Works great for bumpers and removable body panels. Axle made in stainless steel, button in anodized aluminium or inox. Sold by unit.

+ Facilité d'utilisation & finition irréprochable

BEST SELLER



Noir



Silver



Tête en aluminium anodisé ou inox

Tige et visserie inox



Bleu



Rouge

GRENOUILLÈRES

Latches



Réglables.

Adjustable Latches

Grenouillères réglables Zinc. Charge de traction 2 300N. Crochets de tension réglables. Vendues à l'unité.

ENG Zinc plated adjustable toggle latches. Maximum tensile load 2,300N. Adjustable tensile latches. Sold by unit.



Embase standard



Embase inversée



Crochet



Non réglables.

Fixed Latches

Vendues par paire.

ENG Sold by pair.

Réf.	Désignation	Tarif €
Embase standard		
V951L041X5AF	Grenouillère acier zingué	19,90
V951L041X5BP	Grenouillère inox passivé	57,90
Embase inversée		
V951L031X5AF	Grenouillère acier zingué	32,90
V951L031X5BP	Grenouillère inox passivé	56,90
Crochet		
V951L75AF	Crochet acier zingué	3
V951L75BP	Crochet inox passivé	7,10

Réf.	Désignation	Tarif €
481CR	Chromé	10,90
481	Noir	10,90
481L	Noir verrouillable	11,90
481LCR	Chromé verrouillable	11,90

SUPPORT DE PLAQUE RALLYE

Rally Plate Bracket

RedSpec

Réf. 8RSSP0327..... **14€₉₀**

N'abîmez plus votre carrosserie !

Permet de maintenir fermement les plaques sans risque de les perdre. Fabriqué en plastique ABS haute qualité.

Compatible avec les plaques rallyes dont les dimensions du rectangle sont de 33 cm x 13 cm minimum et de 43,2 cm x 14 cm maximum.

Choix du type de fixation libre. Couleur : Noir.

ENG Made of high quality ABS plastic. Compatible with rally plates from 33 cm x 13 cm to 43.2 cm x 14 cm. Colour: Black.

N'oubliez pas

5€20

DRECA

Sticker cache plaque d'immatriculation
Réf. STICKEROSIM



ATTACHES CARROSSERIE.

PANEL FASTENERS

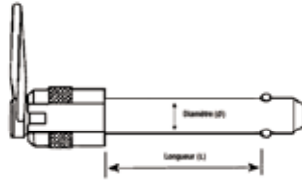

Broches Pip Pins inox.

Pip Pins Bodywork Fasteners

Fixations rapides en acier inoxydable pour capot moteur, hayon...

ENG Stainless steel quick release fasteners used on body panels, engine covers, etc.

Ø x L (pouces)	Ø x L (mm)	Réf.	Tarif €
1/4" x 0,5"	6,4 x 13	800216	35,90
1/4" x 0,75"	6,4 x 19	800217	35,90
1/4" x 1,0"	6,4 x 25	800218	38,90
1/4" x 1,25"	6,4 x 32	800219	40,90
1/4" x 1,5"	6,4 x 38	800220	40,90
1/4" x 1,75"	6,4 x 44	800221	43,90
1/4" x 2"	6,4 x 51	800222	43,90
5/16" x 1,0"	7,9 x 25	800234	40,90
5/16" x 1,25"	7,9 x 32	800235	43,90
5/16" x 1,5"	7,9 x 38	800236	47,90
5/16" x 1,75"	7,9 x 44	800237	47,90
5/16" x 2,0"	7,9 x 51	800238	47,90
5/16" x 2,5"	7,9 x 63	800240	51,90
3/8" x 1,0"	9,5 x 25	800250	42,90
3/8" x 1,5"	9,5 x 38	800252	49,90
3/8" x 2,0"	9,5 x 51	800254	49,90
3/8" x 2,5"	9,5 x 63	800256	57,90
3/8" x 3"	9,5 x 76	800257	57,90

Fixations CAMLOC 1/4 tour.

CAMLOC Quarter Tour Fasteners

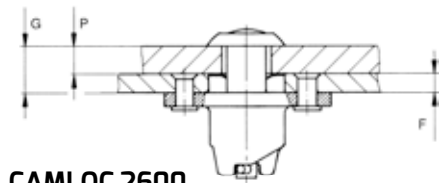

A. CAMLOC 2600.

Charge de traction 1 330N maxi. Fixation réduite pour une charge élevée. Tête cruciforme. Tête moletée sur demande. Entraxe : 19 mm.

ENG Maximum tensile load: 1,330N. Small size fastener with outstanding resistance. Screw: 19 mm.

'G' Épaisseur totale à serrer	Réf.	Tarif €
0,75 à 1,5	CAMLOC-26S8-1D	6,80
1,5 à 2,3	CAMLOC-26S8-2D	6,80
2,3 à 3,05	CAMLOC-26S8-3D	6,80
3,05 à 3,8	CAMLOC-26S8-4D	6,80
3,8 à 4,6	CAMLOC-26S8-5D	6,80
4,6 à 5,35	CAMLOC-26S8-6D	6,80
5,35 à 6,1	CAMLOC-26S8-7D	6,10
6,1 à 6,85	CAMLOC-26S8-8D	6,80
6,85 à 7,6	CAMLOC-26S8-9D	6,80
7,6 à 8,4	CAMLOC-26S8-10D	6,80
8,4 à 9,15	CAMLOC-26S8-11D	7,10
9,15 à 9,9	CAMLOC-26S8-12D	7,10
9,9 à 10,65	CAMLOC-26S8-13D	8,10
10,65 à 11,4	CAMLOC-26S8-14D	8,10
11,4 à 12,2	CAMLOC-26S8-15D	9,90
12,2 à 12,95	CAMLOC-26S8-16D	10,90
12,95 à 13,7	CAMLOC-26S8-17D	12,90
13,7 à 14,5	CAMLOC-26S8-18D	12,90
14,5 à 15,25	CAMLOC-26S8-19D	12,90
15,25 à 16	CAMLOC-26S8-20D	12,90

Désignation	Réf.	Tarif €
Réceptacle	V212_12	5
Rondelle de maintien	CAMLOC-2600-LW	0,60
Réceptacle fileté	99R1001A1	2
Ecrou	99N1001A1	3

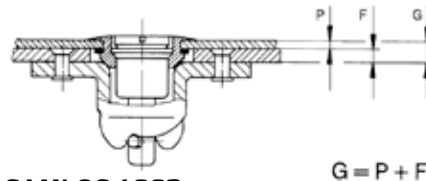

B. CAMLOC 4002.

$$G = P + F$$

Charge de traction 4 700N maxi. Rigidity exemplaire. Tête cruciforme. Pour fixer les éléments de carrosserie. Tête anneau rabattable sur demande. Entraxe : 25,4 mm.

ENG Maximum tensile load: 4,700N. Outstanding rigidity. Ideal for fixing panels and bodywork. Screw: 25,4 mm.

'G' Épaisseur totale à serrer	Réf.	Tarif €
1,3 à 2,05	CAMLOC-40S5-2	9,30
2,05 à 2,8	CAMLOC-40S5-3D	9,30
2,8 à 3,55	CAMLOC-40S5-4D	9,30
3,55 à 4,3	CAMLOC-40S5-5	9,30
4,3 à 5,1	CAMLOC-40S5-6D	9,30
5,1 à 5,85	CAMLOC-40S5-7D	9,30
5,85 à 6,6	CAMLOC-40S5-8D	9,30
6,6 à 7,3	CAMLOC-40S5-9D	9,30
8,15 à 8,9	CAMLOC-40S5-11D	9,30
8,9 à 9,65	CAMLOC-40S5-12D	9,30
9,65 à 10,4	CAMLOC-40S5-13D	9,30
10,4 à 11,2	CAMLOC-40S5-14D	9,30
11,95 à 12,7	CAMLOC-40S5-16D	9,30
12,7 à 13,5	CAMLOC-40S5-17D	9,90
13,5 à 14,2	CAMLOC-40S5-18D	9,90
14,2 à 15	CAMLOC-40S5-19D	9,90
21 à 21,85	CAMLOC-40S5-28D	39,90
26,4 à 27,2	CAMLOC-40S5-35D	19,90

Désignation	Réf.	Tarif €
Réceptacle	CAMLOC-214-16G	6,10
Œillet pour panneau	1,65 à 2,4	6,10
Rondelle de maintien	CAMLOC-R4G2	0,80

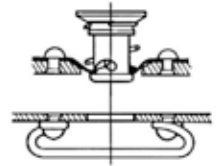

Fixations Dzus 1/4 tour.

Dzus Quarter Tour Fasteners

Fixations rapides par 1/4 de tour. Pour épaisseur variant de 2,5 à 14 mm.

Existents avec 2 entraxes de fixation différentes :

- Réf. EHF5 avec entraxe de 26,9 mm et réf. EHF6 avec entraxe de 34,3 mm.

ENG Quick fasteners. For material thickness from 2.5 to 14 mm. 2 distances between rivet holes available: EHF5 - 26.9 mm / EHF6 - 34.3 mm.

Désignation	Épaisseur à serrer	Longueur de vis	Réf.	Tarif €
5 x 40	2,5 à 3,3	13,3 mm	EHF5X40	5,70
5 x 45	3 à 4,5	14,8 mm	EHF5X45	5,70
5 x 50	4,3 à 5,8	16 mm	EHF5X50	5,70
5 x 55	5,7 à 7	17,3 mm	EHF5X55	5,70
5 x 60	7 à 8	18,5 mm	EHF5X60	5,70
5 x 65	8,2 à 9	19,5 mm	EHF5X65	5,70
5 x 70	9,3 à 11,5	21 mm	EHF5X70	6
5 x 85	12 à 14	25 mm	EHF5X85	6,50
Crochet pour EHF5	-	-	S5300	1,40
6 x 40	2,5 à 3,3	13,3 mm	EHF6X40	6,60
6 x 45	3 à 4,5	14,8 mm	EHF6X45	6,60
6 x 50	4,3 à 5,8	16 mm	EHF6X50	6,60
6 x 60	7 à 8	18,5 mm	EHF6X60	6,60
6 x 65	8,2 à 9	19,5 mm	EHF6X65	6,60
6 x 70	9,3 à 11,5	21 mm	EHF6X70	6,60
Crochet pour EHF6	-	-	S6300	2,30

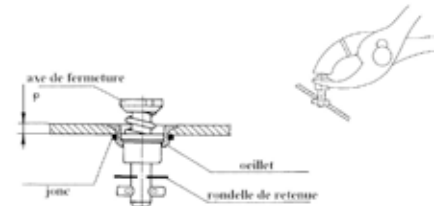

C. Outillage CAMLOC.

CAMLOC Pliers

Réf. 4P3

61€

Pince spéciale pour fixations CAMLOC.

ENG Specific for CAMLOC.

TRAPPES DE TOIT UNIVERSELLES

All-purpose Roof Vents



BEST SELLER

Acier.

Steel
Réf. 6460000

RedSpec

40€₉₀

En acier. A riveter ou à souder. Ouverture à 45°.
Dimensions hors tout : (L) 235 x (l) 110 mm. Trappe : (L) 195 x (l) 70 mm.

ENG Waterproof roof air vent. Can be riveted or welded. Opening: 45°.



Carbone / fibre.

Carbon / Fibreglass
Réf. 6460001

308€

Poids réduit ! Conforme réglementation F2000. Trappe en fibre et aérateur en carbone avec réglage séparé gauche/droite du flux d'air. Tuyau d'évacuation d'eau inclus.
Dimensions externes : (L) 370 x (l) 290 mm. Dimensions internes : (L) 210 x (l) 250 mm.

ENG Carbon and fibreglass version. Features two directional air vents and incorporates a water drain. External dimensions: (L) 370 x (W) 290 mm. Internal dimensions: (L) 210 x (W) 250 mm.

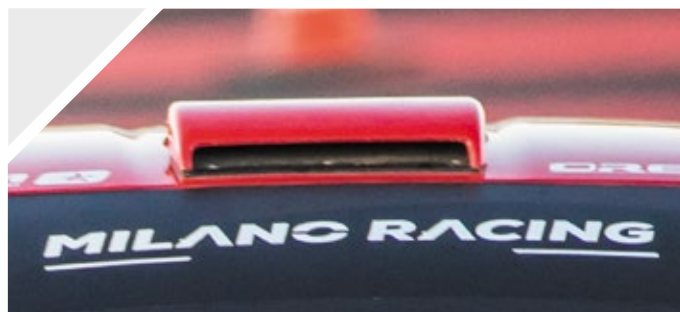

PRISES D'AIR

Air Intakes

Fabriquées en fibre. Vendues par paire ; sauf les références 646F19M (visuel n°3) et 646G43NACA (visuel n°8) vendues à l'unité.

ENG Fibreglass. Sold by pair, except part numbers 646F19M (picture n°3) / 646G43NACA (picture n°8) sold by unit.

Réf.	L x l (cm)	Visuel	Tarif €
646F16M	26 x 9	1	56,90
646F17M	14 x 23	2	54,90
646F19M	43 x 30	3	65
646F20	38 x 18	4	58,90
646H04	35 x 8	5	64
646H07	33 x 11	6	69
646H08	49 x 20	7	65
646G43NACA	25 x 16	8	42,90



1



2



3



4



5



6



7



8

AÉRATIONS.

AIR VENTS



Diffuseur

Fibre.

Fibreglass

Trappe

Réf. 8RS00176

195€

Diffuseur Ø 76 mm (l'unité)

Réf. 8RSDIFF76

24€₉₀

En fibre. Réglage gauche / droite du flux d'air. Dimensions externes : (L) 330 x (l) 250 mm. Dimensions internes : (L) 210 x (l) 170 mm. Tuyau d'évacuation d'eau inclus. Livrée en un seul bloc (partie supérieure, inférieure et 2 aérateurs orientables).

ENG Fibreglass tear drop roof vent. 2 directional air vents and water drain. External dimensions: (L) 330 x (W) 250 mm. Internal dimensions: (L) 210 x (W) 170 mm.



+ Ultra légère !

Carbone.

Carbon

Réf. 6460001C

RedSpec

411€

Poids minimum ! Version full carbone. Conforme réglementation F2000. Réglage séparé gauche / droite du flux d'air. Tuyau d'évacuation d'eau inclus. Dimensions externes : (L) 370 x (l) 290 mm. Dimensions internes : (L) 210 x (l) 250 mm.

ENG Full carbon version. Features two directional air vents and incorporates a water drain. External dimensions: (L) 370 x (W) 290 mm. Internal dimensions: (L) 210 x (W) 250 mm.

REFROIDISSEMENT.

COOLING



INDISPENSABLE

ÉCOPIES

Intake Ducts



Visuel	Type	Ø raccord BOA (mm)	Dimensions hors-tout (L) x (l) x (P)	Dimensions entrée d'air (L) x (l)	Matériau	Réf.	Tarif €
1	NACA simple droite noire petite	51 et 63	225 x 125 x 81 mm	205 x 105 mm	ABS	646001B	37,90
	NACA simple droite transparente petite	51 et 63	225 x 125 x 81 mm	205 x 105 mm	PETG	646001C	49,90
	NACA simple droite noire grande	63 et 76	275 x 144 x 98 mm	255 x 124 mm	ABS	646002B	37,90
	NACA simple droite transparente grande	63 et 76	275 x 144 x 98 mm	255 x 124 mm	PETG	646002C	49,90
2	NACA simple droite noire petite (2 parties)	63	356 x 152 x 63 mm	-	ABS	64600NACA1B	68
	NACA simple droite transparente petite (2 parties)	63	356 x 152 x 63 mm	-	PETG	64600NACA1C	68
	NACA simple droite noire grande (2 parties)	76	370 x 185 x 78 mm	-	ABS	64600NACA2B	68
	NACA simple droite transparente grande (2 parties)	76	370 x 185 x 78 mm	-	PETG	64600NACA2C	68
	Type GT noire petite (2 parties)	51 et 63	224 x 124 x 121 mm	-	ABS	64600IS1B	68
	Type GT transparente petite (2 parties)	51 et 63	224 x 124 x 121 mm	-	PETG	64600IS1C	68
3	Type GT noire grande (2 parties)	63 et 76	280 x 149 x 155 mm	-	ABS	64600IS2B	68
	Type GT transparente grande (2 parties)	63 et 76	280 x 149 x 155 mm	-	PETG	64600IS2C	68
	Simple droite noire	63 ou 76	176 x 105 x 120 mm	150 x 75 mm	HDPE	6460075	30,90
4	Simple sortie décalée noire	63 ou 76	180 x 100 x 110 mm	150 x 75 mm	HDPE	6460075DECALEE	30,90
	Simple droite noire	51	180 x 85 x 95 mm	152 x 51 mm	HDPE	6460051	30,90
	Simple sortie décalée noire	51	180 x 85 x 97 mm	152 x 51 mm	HDPE	6460051DECALE	30,90
6	Simple droite noire	51	205 x 66 x 117 mm	190 x 45 mm	HDPE	6460045	30,90
	Simple droite noire	63 ou 76	285 x 110 x 127 mm	255 x 80 mm	HDPE	6460080	30,90
8	Plate simple droite noire (2 parties)	63	245 x 45 x 205 mm	225 x 25 mm	ABS	64600225	60
	Ronde droite noire	63	Ø 197 mm	Ø 145 mm	HDPE	6460145	30,90
10	Radiateur d'huile simple 13 rangées SETRAB*	63 et 76	260 x 100 x 160 mm	-	HDPE	6460CD13	70
	Radiateur d'huile simple 16 rangées SETRAB*	76 et 89	260 x 120 x 160 mm	-	HDPE	6460CD16	70
	Radiateur d'huile double 19 rangées SETRAB*	2 x 63 et 2 x 76	260 x 140 x 160 mm	-	HDPE	6460CD19	70

* Écopes livrées complètes avec supports et visserie.

GAINES DE REFROIDISSEMENT « BOA » & ACCESSOIRES

Ducting Hoses & Accessories



Gamme noire.

Black Ducting Hoses

Gaines souples moyenne température. Simple pli, tissu de verre enduit néoprène. Températures : -50 à +150°C. Conditionnement : 2 mètres.

ENG Medium temperature ducting hoses. Temperatures: -50 to 150°C. Length: 2 m.

Ø (mm)	Réf. noire	Tarif € au m*
13	205013	25,90
16	205016	20,90
19	205019	15,90
22	205022	15,90
25	205025	14,90
32	205032	15,90
35	205035	13,90
38	205040	13,90
41	205041	13,90
44	205045	14,90
51	205050	15,90
57	205057	18,90
60	205060	18,90
63	2050635	19,90
65	205065	19,90
70	205070	19,90
76	205076	20,90
80	205080	21,90
82	205082	22,90
90	205090	23,90
102	2050100	26,90
108	2050108	26,90
114	2050114	27,90
127	2050130	30,90
140	2050140	34,90
152	2050150	36,90
165	2050165	40,90
178	2050178	48,90
203	2050203	52,90

* Vendue par longueur de 2 mètres



Gamme rouge.

Red Ducting Hoses

Gaines souples haute température. Simple pli, tissu de verre enduit silicone. Températures : -80 à +310°C. Conditionnement : 2 mètres.

ENG High temperature ducting hoses. Temperatures: -80 to 310°C. Length: 2 m.

Ø (mm)	Réf. rouge	Tarif € au m*
13	201013	31,90
16	2010161	28,90
19	201019	20,90
22	201022	20,90
25	201025	18,90
32	201032	18,90
35	201035	19,90
38	201040	19,90
41	201041	20,90
44	201045	21,90
51	201050	22,90
57	201057	23,90
60	201060	23,90
63	2010635	24,90
65	201065	25,90
70	201070	28,90
76	201076	29,90
80	201080	32,90
83	201082	32,90
90	201090	34,90
102	2010100	38,90
108	2010108	39,90
114	2010114	42,90
127	2010130	45,90
140	2010140	51,90
152	2010150	55,90
165	2015165	62
178	2010178	68
203	2010203	74

* Vendue par longueur de 2 mètres



Joint thermorétractables.

Joining Sleeves

Ø 70 mm Réf. 20JS70	9€ ¹⁰
Ø 90 mm Réf. 20JS90	9€ ⁹⁰
Ø 115 mm Réf. 20JS115	11€ ⁹⁰

Rétractables de 3 à 1 (Exemple : De Ø 90 mm à Ø 30 mm). Vendus par paire.

ENG Shrink ratio of 3:1, ie 90 mm will shrink to 30 mm. Sold by pair.



Trompettes, grilles & brides.

Air Inlets, Gauzes & Flanges

En aluminium.
Grille de protection vendue séparément.
La bride mesure environ 15 mm de large.

ENG Aluminium inlets. Die cut gauze inserts available separately. The flange is about 15 mm wide.

Ø int. (fixation gaine)	Réf. Trompette	Tarif €	Réf. Grille	Tarif €	Réf. Bride	Tarif €
51 mm	20AI51BLK	15,90	20AIG51		A051	10,90
63 mm	20AI63BLK	18,90	20AIG63		A063	11,90
76 mm	20AI76BLK	21,90	20AIG76	5	A076	14,90
89 mm	20AI89BLK	24,90	20AIG89		A089	14,90
102 mm	20AI102BLK	28,90	20AIG102		A0102	14,90



Support de fixation.

Mounts

Aluminium anodisé noir. Vendu à l'unité avec collier de fixation.

ENG In aluminium. Supplied individually with tie wrap.

Support (demi-cercle)	Ø de gaine compatible	Réf.	Tarif €
51 mm	44 / 51	20DM51	
63 mm	57 / 60 / 63	20DM63	
76 mm	70 / 76	20DM76	13,90
89 mm	80 / 82 / 89	20DM89	
102 mm	102	20DM102	



Colliers de serrage.

Clamps

Maintiennent la gaine sans l'endommager. Vendus par paire.

ENG Steps over the ducting spiral. Sold by pair.

Ø int.	Réf.	Tarif €
47 - 55 mm	20DC51	
60 - 68 mm	20DC63	
68 - 76 mm	20DC70	
74 - 82 mm	20DC76	5
84 - 92 mm	20DC89	
98 - 105 mm	20DC102	



Kits pour admission d'air.

Air Intake Kits

Inclus : Trompette, ruban adhésif double face prédécoupé, 1 mètre de gaine noire, grille, joints thermorétractables et 2 rilsans longs.

ENG Supplied with an air inlet, 1 m of ducting, air inlet gauze, self-adhesive mounting pad, 2 large cable ties and 1 pair of joining sleeves.

Ø int. (fixation gaine)	Réf.	Tarif €
51 mm	20CAF51	45,90
63 mm	20CAF63	48,90
76 mm	20CAF76	51,90
89 mm	20CAF89	53,90
102 mm	20CAF102	55,90